



OBEC ČÍŽKOVICE  
Jiráskova 143, 411 12 Čížkovice  
<http://www.cizkovice.cz/>

ZADÁVACÍ DOKUMENTACE

# VEŘEJNÁ ZAKÁZKA „ČÍŽKOVICE – VÝMĚNA OKEN V OBECNÍCH OBJEKTECH“

Veřejná zakázka malého rozsahu na dodávky a montáž, zadávaná mimo režim zákona č. 134/2016 Sb., O zadávání veřejných zakázek v platném znění (dále jen zákon)

## VEŘEJNÝ ZADAVATEL

Název: OBEC ČÍŽKOVICE  
se sídlem Jiráskova 143, 411 12 Čížkovice  
IČ: 002 63 486  
zastoupený Mgr. Arnošt Waschta, starosta obce  
tel., fax: 416 715 135; 416 715 140  
e-mail: [oucizkovice@seznam.cz](mailto:oucizkovice@seznam.cz)

## Organizace zadávacího řízení:

Ing. Alexandra Vrbová, Tuchomyšlská 235, 403 39 Chlumeč  
kancelář: Havířská 346/100, 400 10 Ústí nad Labem  
IČ: 432 35 069  
Telefon: +420 737 262 684  
Email: [alex.vrba@gmail.com](mailto:alex.vrba@gmail.com)

*Poznámka: Jedná se o veřejnou zakázku malého rozsahu, proto se při zadání veřejné zakázky bude postupovat dle ust. §§ 6, 27 zákona č. 134/2016 Sb., O zadávání veřejných zakázek v platném znění (dále jen zákon). Zadavatel není povinen použít ustanovení zákona, pokud se dále v textu vyskytne odkaz na zákon nebo jsou použity zákonné pojmy, jedná se o podpůrný krok a zadavatel se bude citovanými ustanoveními zákona nebo pojmy řídit pouze přiměřeně.*

Zadavatel se v souladu s § 43 odst. 1 zákona rozhodl nechat se zastoupit při výkonu práv a povinností souvisejících se zadávacím řízením výše uvedenou osobou. Osoba zastupující zadavatele splňuje požadavek nepodjatosti a jakkoliv se předmětného zadávacího řízení nebude účastnit.

Textová část zadávací dokumentace je uveřejněna na webových stránkách <http://www.cizkovice.cz> a <http://in-ing.webnode.cz/sluzby/vyberova-rizeni/>

**Přílohy k Zadávací dokumentaci** poskytne zadavatel uchazečům na základě žádosti o poskytnutí ZD, adresované: Ing. Alexandra Vrbová, manažer projektů - Havířská 346/100, 400 10 Ústí nad Labem, Mail: <mailto:alex.vrba@gmail.com> nebo 737 262 684

Zadávací dokumentaci bude dodavateli poskytnuta **bezúplatně elektronicky** nejpozději do 2 pracovních dnů ode dne doručení žádosti dodavatele.

## I. INFORMACE O DRUHU A PŘEDMĚTU VEŘEJNÉ ZAKÁZKY

Název veřejné zakázky: „ČÍŽKOVICE – VÝMĚNA OKEN V OBECNÍCH OBJEKTECH “

Předpokládaný objem veřejné zakázky: zadavatel neuvádí, forma zadávacího řízení byla zvolena na základě průzkumu tržních cen, které nedosahují hraniční objem pro podlimitní veřejnou zakázku

Financování veřejné zakázky: zakázka bude financována z veřejných zdrojů (rozpočet Obce Čížkovice)

Termín realizace: předpoklad 2019 – dle klimatických podmínek  
Limitní termín dokončení 30.6 2019 pro bytové domy a 31. 8 2019 pro MŠ

ČÍŽKOVICE – VÝMĚNA OKEN A DVEŘÍ V OBECNÍCH OBJEKTECH



Rozsah plnění veřejné zakázky je dán touto Zadávací dokumentací

**Položkové rozpočty jsou součástí ZD, vždy u objektu, kterého se dotýkají.**

Místo plnění: Obec Čížkovice

Technické podmínky

Pokud se v Zadávací dokumentaci nebo v jejích přílohách vyskytnou obchodní názvy některých výrobků nebo jejich částí, případně jiná označení mající vztah ke konkrétnímu dodavateli, jedná se o vymezení předpokládaného standardu a zadavatel umožňuje nabídnout jiné technicky a kvalitativně srovnatelné řešení.

Veškeré prvky a součásti dodávky (materiály, výrobky, zařízení) musí být použity nové a musí mít 1. jakostní třídu.

**KOVÁNÍ:** okna a dveře budou vybavena celoobvodovým kováním. Kování má základní třídu bezpečnosti, v horní a dolní části křídla čepy s hřibovou hlavou, které je vybaveno pojistkou proti chybnému ovládní. V základní ceně kování u křidel otevíravo-sklopných je mikro ventilace, zajišťující přirozenou a hygienickou výměnu vzduchu v místnosti.

U všech balkonových dveří bude protiprůvanová pojistka a madélko pro snadné ovládní a tyto doplňky jsou standardně v ceně. Okenní křídla jsou ovládní vícepolohovou klikou a jsou osazena vždy minimálně dvěma bezpečnostními prvky. Vchodové dveře jsou standardně osazovány bezpečnostním štítkem, zámkovou vložkou a vícebodovým uzavíracím mechanismem.

**ZASKLENÍ:** izolační dvojsklo s tepelným koeficientem  $U = 1,1 \text{ W/m}^2\text{K}$ , plněné Argonem a s možností použití distančního rámečku (tzv. TEPLÝ RÁMEČEK), který snižuje tepelný most po obvodě a tím také výrazně zabraňuje obvodovému rosení. Zvukový útlum je standardně 32dB.

**DEMONTÁŽÍ** se rozumí vybourání stávajících oken a dveří.

**MONTÁŽ** - usazení, vyvážení, zaklínování a zapěnování oken i dveří, uchycení turbo šrouby nebo montážními kotvami.

**ZEDNICKÉ PRÁCE** včetně osazení parapetů budou naceněny v cenové nabídce.

**LIKVIDACÍ** se rozumí odvoz a likvidace starých oken, dveří, dle platných zákonů a norem.

## **PŘEDMĚTEM VEŘEJNÉ ZAKÁZKY JE VÝMĚNA OKEN A DVEŘÍ V DÁLE UVEDENÝCH OBJEKTECH:**

### **1. ČÍŽKOVICE č. p. 26**

Čtyřdílné okno s poutcem + příslušenství  
počet - 4

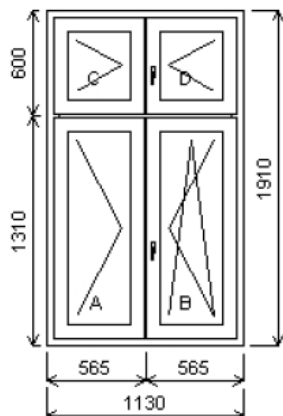

Rozměry rámu: 1130,0 x 1910,0 mm  
Stavební otvor: 1150,0 x 1960,0 mm

Barva (ext/int): Vlašský ořech/bílá  
Sklo: F4-16TGI-TN4 Float-TopN u=1.1 plastový  
Rám: 66mm  
Sloupek: 82mm  
Stulp: 64mm  
Křídlo: 78mm  
Zazdivací lišta: 30 mm  
Barva těsnění: černá  
Klika: klika okenní standard  
Výška kliky (FFG) B:521, D:211



Čtyřdílné okno s poutcem + příslušenství

Množství: 4

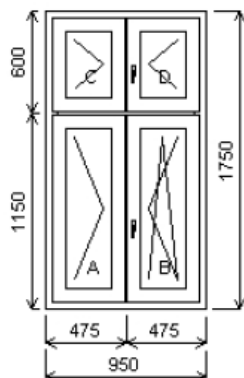

Sklo: F4-16TGI-TN4 Float-TopN u=1.1 plastový  
Rám: 66mm  
Sloupek: 82mm  
Stulp: 64mm  
Křídlo: 78mm  
Zazdívací lišta: 30 mm  
Barva těsnění: černá  
Barva (ext/int): Vlašský ořech/bílá  
Klika: klika okenní standard  
Výška kliky: (FFG) B:421, D:211

Rozměry rámu: 950,0 x 1750,0 mm

Stavební otvor: 970,0 x 1800,0 mm

Čtyřdílné okno s poutcem + příslušenství

Množství: 2

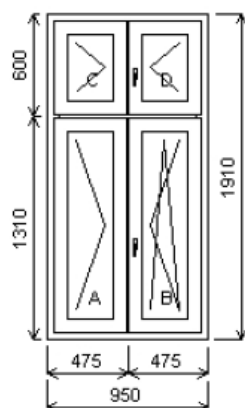

Sklo: F4-16TGI-TN4 Float-TopN u=1.1 plastový  
Rám: 66mm  
Sloupek: 82mm  
Stulp: 64mm  
Křídlo: 78mm  
Zazdívací lišta: 30 mm  
Barva těsnění: černá  
Barva (ext/int): Vlašský ořech/bílá  
Klika: klika okenní standard  
Výška kliky: (FFG) B:521, D:211

Rozměry rámu: 950,0 x 1910,0 mm

Stavební otvor: 970,0 x 1960,0 mm

Čtyřdílné okno s poutcem + příslušenství

Množství: 4

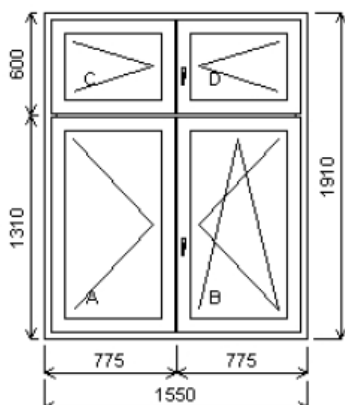

Sklo: F4-16TGI-TN4 Float-TopN u=1.1 plastový  
Rám: 66mm  
Sloupek: 82mm  
Stulp: 64mm  
Křídlo: 78mm  
Zazdívací lišta: 30 mm  
Barva těsnění: černá  
Barva (ext/int): Vlašský ořech/bílá  
Klika: klika okenní standard  
Výška kliky: (FFG) B:521, D:211

Rozměry rámu: 1550,0 x 1910,0 mm

Stavební otvor: 1570,0 x 1960,0 mm



Čtyřdílné okno s poutcem + příslušenství  
Množství: 2

Rozměry rámu: 950,0 x 1550,0 mm  
Stavební otvor: 970,0 x 1600,0 mm

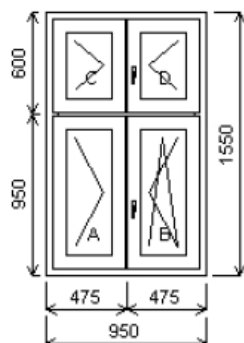

Sklo: F4-16TGI-TN4 Float-TopN u=1.1 plastový  
Rám: 66mm  
Sloupek: 82mm  
Stulp: 64mm  
Křídlo: 78mm  
Zazdivací lišta: 30 mm  
Barva těsnění: černá  
Barva (ext/int): Vlašský ořech/bílá  
Klika: klika okenní standard  
Výška kliky: (FFG) B:421, D:211

Čtyřdílné okno s poutcem + příslušenství  
Množství: 4

Rozměry rámu: 1130,0 x 1910,0 mm  
Stavební otvor: 1150,0 x 1960,0 mm

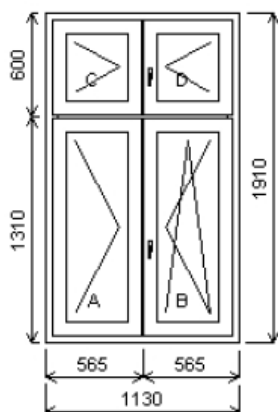

Sklo: F4-16TGI-TN4 Float-TopN u=1.1 plastový  
Rám: 66mm  
Sloupek: 82mm  
Stulp: 64mm  
Křídlo: 78mm  
Zazdivací lišta: 30 mm  
Barva těsnění: černá  
Barva (ext/int): Vlašský ořech/bílá  
Klika: klika okenní standard  
Výška kliky: (FFG) B:521, D:211

Trojdílné okno s poutcem + příslušenství  
Množství: 2

Rozměry rámu: 1150,0 x 1420,0 mm  
Stavební otvor: 1170,0 x 1470,0 mm

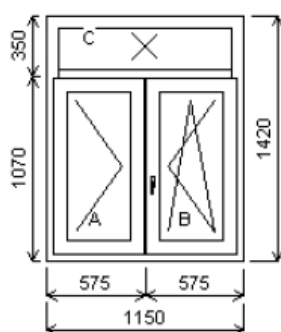

Sklo: F4-16TGI-TN4 Float-TopN u=1.1 plastový  
Rám: 66mm  
Sloupek: 82mm  
Stulp AB: 64mm  
Křídlo: 78mm  
Zazdivací lišta: 30 mm  
Barva těsnění: černá  
Barva (ext/int): Vlašský ořech/bílá  
Klika: klika okenní standard  
Výška kliky: žádná (FFG) B:421



Jednodílné okno + příslušenství  
Množství: 1

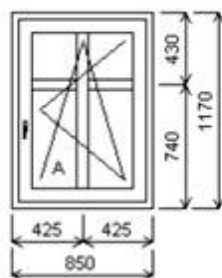

Rozměry rámu: 850,0 x 1170,0 mm  
Stavební otvor: 870,0 x 1220,0 mm

Sklo: F4-16TGI-TN4 Float-TopN u=1.1 plastový  
Rám: 66mm  
Křídlo: 78mm  
Zazdívací lišta: 30 mm  
Barva těsnění: černá  
Pevné příčky: 80361  
Barva (ext/int): Vlašský ořech/bílá  
Klika: klika okenní standard  
Výška kliky: (FFG) A:421

Jednodílné okno + příslušenství  
Množství: 1

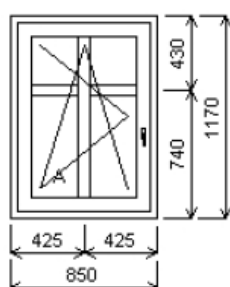

Rozměry rámu: 850,0 x 1170,0 mm  
Stavební otvor: 870,0 x 1220,0 mm

Sklo: F4-16TGI-TN4 Float-TopN u=1.1 plastový  
Rám: 66mm  
Křídlo: 78mm  
Zazdívací lišta: 30 mm  
Barva těsnění: černá  
Pevné příčky: 80361  
Barva (ext/int): Vlašský ořech/bílá  
Klika: klika okenní standard  
Výška kliky: (FFG) A:421

Jednodílné okno + příslušenství  
Množství: 3

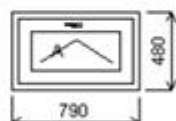

Rozměry rámu: 790,0 x 480,0 mm  
Stavební otvor: 810,0 x 530,0 mm

Sklo: F4-16TGI-TN4 Float-TopN u=1.1 plastový  
Rám: 66mm  
Křídlo: 78mm  
Zazdívací lišta: 30 mm  
Barva těsnění: černá  
Barva (ext/int): Vlašský ořech/bílá  
Klika: klika okenní standard  
Výška kliky: (FFG) A:1/2

Dvojdílné vchodové dveře + příslušenství

Vch. dveře otv. dovnitř

Množství: 1

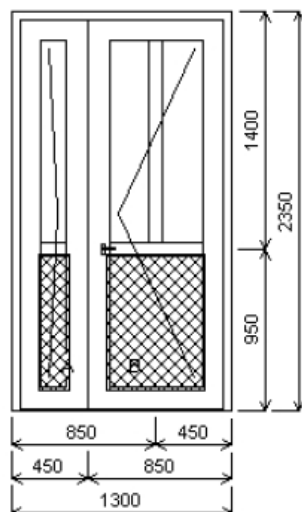

Rozměry rámu: 1300,0 x 2350,0 mm  
Stavební otvor: 1320,0 x 2370,0 mm

Sklo: XAUTO24 Hladká výplň tl.24mm -  
barva podle křídla  
S24O4-16TGI-ThF4 Kůra čirá+ThFI  
oat plastový rámeček u=1.1  
Rám: 74mm A  
Práh: Al nízký  
Stulp: 64mm  
Křídlo: 126mm A VD  
Barva těsnění: černá  
Pevné příčky: 80381  
Barva (ext/int): Vlašský ořech/bílá  
Klika: KJK šš bronz ZA  
Výška kliky: (FFG) B:1050



**Jednodílné okno + příslušenství**  
Množství: 2

Rozměry rámu: 580,0 x 480,0 mm

Stavební otvor: 600,0 x 530,0 mm

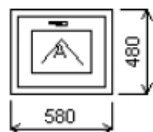

Sklo: F4-16TGI-TN4 Float-TopN u=1.1 plastový  
Rám: 66mm  
Křídlo: 78mm  
Zazdívací lišta: 30 mm  
Barva těsnění: černá  
Barva (ext/int): Vlašský ořech/bílá  
Klika: klika okenní standard  
Výška kliky: (FFG) A/1/2

**Jednodílné okno + příslušenství**  
Množství: 1

Rozměry rámu: 740,0 x 480,0 mm

Stavební otvor: 760,0 x 530,0 mm



Sklo: F4-16TGI-TN4 Float-TopN u=1.1 plastový  
Rám: 66mm  
Křídlo: 78mm  
Zazdívací lišta: 30 mm  
Barva těsnění: černá  
Barva (ext/int): Vlašský ořech/bílá  
Klika: klika okenní standard  
Výška kliky: (FFG) A/1/2

**Jednodílné okno + příslušenství**  
Množství: 2

Rozměry rámu: 610,0 x 480,0 mm

Stavební otvor: 630,0 x 530,0 mm

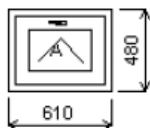

Sklo: F4-16TGI-TN4 Float-TopN u=1.1 plastový  
Rám: 66mm  
Křídlo: 78mm  
Zazdívací lišta: 30 mm  
Barva těsnění: černá  
Barva (ext/int): Vlašský ořech/bílá  
Klika: klika okenní standard  
Výška kliky: (FFG) A/1/2

**Jednodílné okno + příslušenství**  
Množství: 1

Rozměry rámu: 400,0 x 480,0 mm

Stavební otvor: 420,0 x 530,0 mm

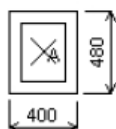

Sklo: F4-16TGI-TN4 Float-TopN u=1.1 plastový  
Rám: 66mm  
Křídlo: FIX  
Zazdívací lišta: 30 mm  
Barva těsnění: černá  
Barva (ext/int): Vlašský ořech/bílá  
Klika: žádná

**Jednodílné okno + příslušenství**  
Množství: 2

Rozměry rámu: 610,0 x 480,0 mm

Stavební otvor: 630,0 x 530,0 mm

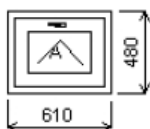

Sklo: F4-16TGI-TN4 Float-TopN u=1.1 plastový  
Rám: 66mm  
Křídlo: 78mm  
Zazdívací lišta: 30 mm  
Barva těsnění: černá  
Barva (ext/int): Vlašský ořech/bílá  
Klika: klika okenní standard  
Výška kliky: (FFG) A/1/2



<b>ČÍŽKOVICE č. p. 26 – 16 položek</b>		<b>Cena v Kč bez DPH</b>
<b>Nová okna a dveře dle popisů</b>	<b>1 kpl</b>	
Skla – příplatek, je-li nutný	1 kpl	
Demontáž výplní	169,80 m	
Montáž výplní	169,80 m	
Likvidace	169,80 m	
Zednické práce	169,80 m	
doprava	1 kpl	
Vnější Al parapet hnědývč. montáže a krytek	29ks	
Vnitřní PVC parapet bílý, vč. montáže a krytek	4ks	
Žaluzie bílé, celostínící vč. montáže	78ks	
CENA CELKEM V Kč BEZ DPH		
DPH .....		
CENA CELKEM ZA OBJEKT v Kč včetně DPH		

## 2. ČÍŽKOVICE č. p. 69

Dvojdílné okno + příslušenství

Rozměry rámu: 1170,0 x 1450,0 mm  
Stavební otvor: 1190,0 x 1500,0 mm

Množství: 9

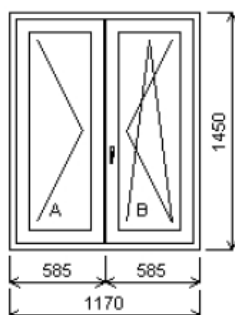

Sklo: F4-16TGI-TN4 Float-TopN u=1.1 plastový  
Rám: 66mm  
Stulp: 64mm  
Křídlo: 78mm  
Zazdivací lišta: 30 mm  
Barva těsnění: černá  
Barva (ext/int): mahagon/bílá  
Klika: klika okenní standard  
Výška kliky: (FFG) B:521

Dvojdílné okno + příslušenství

Rozměry rámu: 1150,0 x 840,0 mm  
Stavební otvor: 1170,0 x 890,0 mm

Množství: 1

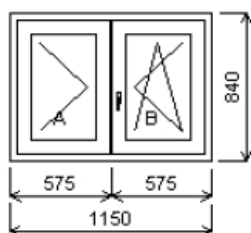

Sklo: F4-16TGI-TN4 Float-TopN u=1.1 plastový  
Rám: 66mm  
Stulp: 64mm  
Křídlo: 78mm  
Zazdivací lišta: 30 mm  
Barva těsnění: černá  
Barva (ext/int): mahagon/bílá  
Klika: klika okenní standard  
Výška kliky: (FFG) B:321



**Jednodílné okno + příslušenství**

Množství: 2

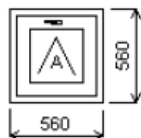

Sklo: F4-16TGI-TN4 Float-TopN u=1.1 plastový  
 Rám: 66mm  
 Křídlo: 78mm  
 Zazdívací lišta: 30 mm  
 Barva těsnění: černá  
 Barva (ext/int): mahagon/bílá  
 Kliky: klika okenní standard  
 Výška kliky: (FFG) A:1/2

Rozměry rámu: 560,0 x 560,0 mm  
 Stavební otvor: 580,0 x 610,0 mm

**Jednodílné vchodové dveře + příslušenství**

Množství: 1

Vch. dveře otv. dovnitř

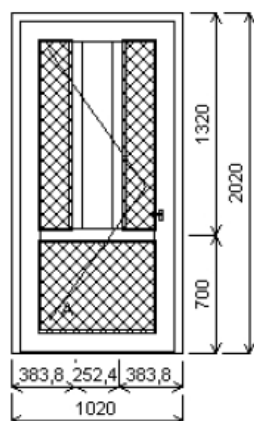

Sklo: XAUTO24 Hladká výplň tl.24mm - barva podle křídla  
 P24XAUTO24 Hladká výplň tl.24mm - barva podle křídla  
 S24O4-16TGI-ThF4 Kúra čirá+ThFloat plastový rámeček u=1.1  
 P24XAUTO24 Hladká výplň tl.24mm - barva podle křídla  
 Rám: 74mm A  
 Práh: Al nízký  
 Křídlo: 126mm A VD  
 Barva těsnění: černá  
 Pevné příčky: 80381  
 Barva (ext/int): mahagon/bílá  
 Kliky: KxM šš bronz ZA  
 Výška kliky: (FFG) A:1050

Rozměry rámu: 1020,0 x 2020,0 mm  
 Stavební otvor: 1040,0 x 2040,0 mm

ČÍŽKOVICE č. p. 69 – 4 položky		Cena v Kč bez DPH
<b>Nová okna a dveře dle popisů</b>	<b>1 kpl</b>	
Skla – příplatek, je-li nutný	1 kpl	
Demontáž výplní	61,70 m	
Montáž výplní	61,70 m	
Likvidace	61,70 m	
Zednické práce	61,70 m	
doprava	1 kpl	
Al parapet hnědý	2ks	
Al parapet hnědý	9ks	
Al parapet hnědý	1ks	
Vnitřní PVC parapet vč. montáže a krytek	9ks	
Žaluzie bílé, celostínící vč. montáže	20ks	
CENA CELKEM V Kč BEZ DPH		
DPH .....		
CENA CELKEM ZA OBJEKT v Kč včetně DPH		





### 3. ČÍŽKOVICE č. p. 229/A

Dvojdílné okno + příslušenství  
Množství: 15

Rozměry rámu: 1270,0 x 1370,0 mm  
Stavební otvor: 1290,0 x 1420,0 mm

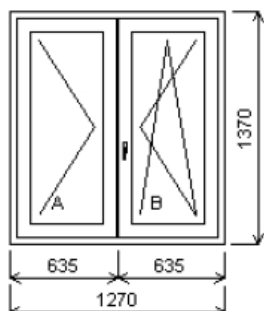

Sklo: F4-16TGI-TN4 Float-TopN u=1.1 plastový rámeček .  
Rám: 66mm  
Stulp: 64mm  
Křídlo: 78mm  
Zazdívací lišta: 30 mm  
Barva těsnění: černá  
Barva (ext/int): ořech/bílá  
Klika: klika okenní standard  
Výška kliky: (FFG) B:521

Dvojdílné okno + příslušenství  
Množství: 2

Rozměry rámu: 1010,0 x 1300,0 mm  
Stavební otvor: 1030,0 x 1350,0 mm

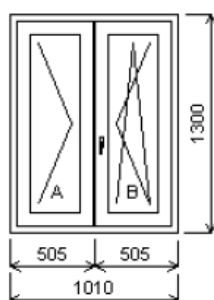

Sklo: F4-16TGI-TN4 Float-TopN u=1.1 plastový rámeček .  
Rám: 66mm  
Stulp: 64mm  
Křídlo: 78mm  
Zazdívací lišta: 30 mm  
Barva těsnění: černá  
Barva (ext/int): ořech/bílá  
Klika: klika okenní standard  
Výška kliky: (FFG) B:521

Jednodílné vchodové dveře + příslušenství

Vch. dveře otv. dovnitř

Rozměry rámu: 950,0 x 2000,0 mm  
Stavební otvor: 970,0 x 2020,0 mm

Množství: 1

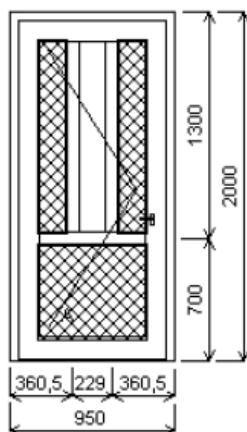

Sklo: XAUTO24 Hladká výplň tl.24mm - barva podle křídla  
P24XAUTO24 Hladká výplň tl.24mm - barva podle křídla  
S24O4-16TGI-ThF4 Kůra čirá+ThFloat plastový rámeček u=1.1  
P24XAUTO24 Hladká výplň tl.24mm - barva podle křídla  
Rám: 74mm A  
Práh: Al nízký  
Křídlo: 126mm A VD  
Barva těsnění: černá  
Pevné příčky: 80381  
Barva (ext/int): ořech/bílá  
Klika: K&M šš bronz ZA  
Výška kliky: (FFG) A:1050



**Jednodílné vchodové dveře + příslušenství**

Vch. dveře otv. dovnitř

Množství: 1

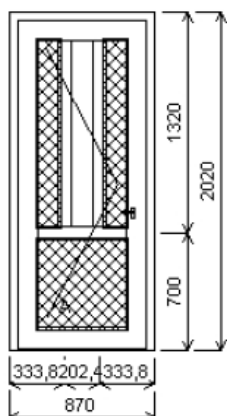

Sklo: XAUTO24 Hladká výplň tl.24mm - barva podle křídla  
 P24XAUTO24 Hladká výplň tl.24mm - barva podle křídla  
 S24O4-16TGI-ThF4 Kůra čirá+ThFloat plastový rámeček u=1.1  
 P24XAUTO24 Hladká výplň tl.24mm - barva podle křídla  
 Rám: 74mm A  
 Práh: Al nízký  
 Křídlo: 126mm A VD  
 Barva těsnění: černá  
 Pevné dřívko: 80381  
 Barva (ext/int): ořech/bílá  
 Klika: KxM šš bronz ZA  
 Výška klíky: (FFG) A:1050

Rozměry rámu: 870,0 x 2020,0 mm
Stavební otvor: 890,0 x 2040,0 mm

<b>ČÍŽKOVICE č. p. 229/A – 4 položky</b>		<b>Cena v Kč bez DPH</b>
<b>Nová okna a dveře dle popisů</b>	<b>1 kpl</b>	
Skla – příplatek, je-li nutný	1 kpl	
Demontáž výplní	100,12 m	
Montáž výplní	100,12 m	
Likvidace	100,12 m	
Zednické práce	100,12 m	
doprava	1 kpl	
Vnitřní PVC parapet, bílý vč. montáže a krytky	12ks	
Vnější Al parapet hnědý, vč. montáže a krytky	15ks	
Žaluzie bílé, celostínící vč. montáže	34ks	
Žaluzie bílé, celostínící vč. montáže	2ks	
CENA CELKEM V Kč BEZ DPH		
DPH .....%		
CENA CELKEM ZA OBJEKT v Kč včetně DPH		

**4. ČÍŽKOVICE č. p. 229/B**

**Dvojdílné okno + příslušenství**

Množství: 17

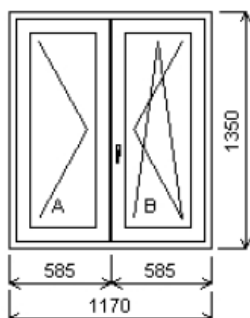

Sklo: F4-16TGI-TN4 Float-TopN u=1.1 plastový rámeček  
 Rám: 66mm  
 Stulp: 64mm  
 Křídlo: 78mm  
 Zazdivací lišta: 30 mm  
 Barva těsnění: černá  
 Barva (ext/int): ořech/bílá  
 Klika: klika okenní standard  
 Výška klíky: (FFG) B:521

Rozměry rámu: 1170,0 x 1350,0 mm
Stavební otvor: 1190,0 x 1400,0 mm



**Jednodílné okno + příslušenství**

Množství: 2

Rozměry rámu: 570,0 x 1140,0 mm

Stavební otvor: 590,0 x 1190,0 mm

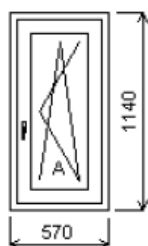

Sklo: F4-16TGI-TN4 Float-TopN u=1.1 plastový rámeček  
 Rám: 66mm  
 Křídlo: 78mm  
 Zazdívací lišta: 30mm  
 Barva těsnění: černá  
 Barva (ext/int): ořech/bílá  
 Klika: klika okenní standard  
 Výška kliky: (FFG) A:421

**Dvoudílné vchodové dveře s poutcem + příslušenství**

Vch. dveře otv. ven - pohled zevnitř

Množství: 1

Rozměry rámu: 1070,0 x 2360,0 mm

Stavební otvor: 1090,0 x 2380,0 mm

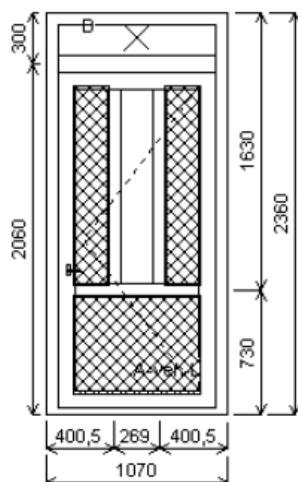

Sklo: XAUTO24 Hladká výplň tl.24mm - barva podle křídla  
 P24XAUTO24 Hladká výplň tl.24mm - barva podle křídla  
 S24O4-16TGI-ThF4 Kúra čirá+ThFloat plastový rámeček u=1.1  
 P24XAUTO24 Hladká výplň tl.24mm - barva podle křídla  
 S24O4-16TGI-ThF4 Kúra čirá+ThFloat  
 Rám: 74mm A  
 Práh: Al nízký  
 Sloupek: 94mm A  
 Křídlo: 126mm A VEN  
 FIX  
 Barva těsnění: černá  
 Pevné příčky: 80380  
 Barva (ext/int): bílá standard  
 Klika: KØM šš bronz ZA  
 žádná  
 Výška kliky: (FFG) A:1050

<b>ČÍŽKOVICE č. p. 229/B – 3 položky</b>		<b>Cena v Kč bez DPH</b>
<b>Nová okna a dveře dle popisů</b>	<b>1 kpl</b>	
Skla – příplatek, je-li nutný	1 kpl	
Demontáž výplní	99,38	
Montáž výplní	99,38	
Likvidace	99,38	
Zednické práce	99,38	
doprava	1 kpl	
Vnitřní PVC parapety bílé, vč. montáže a krytky	19ks	
Vnější Al parapet hnědý vč. montáže a krytek	19ks	
Žaluzie bílé, celostínící vč. montáže	36ks	
CENA CELKEM V Kč BEZ DPH		
DPH .....		
CENA CELKEM CA OBJEKT v Kč včetně DPH		



## 5. ČÍŽKOVICE MŠ třída 2

Sestava

Množství: 1

Rozměry rámu: 4700,0 x 2000,0 mm

Stavební otvor: 4720,0 x 2050,0 mm

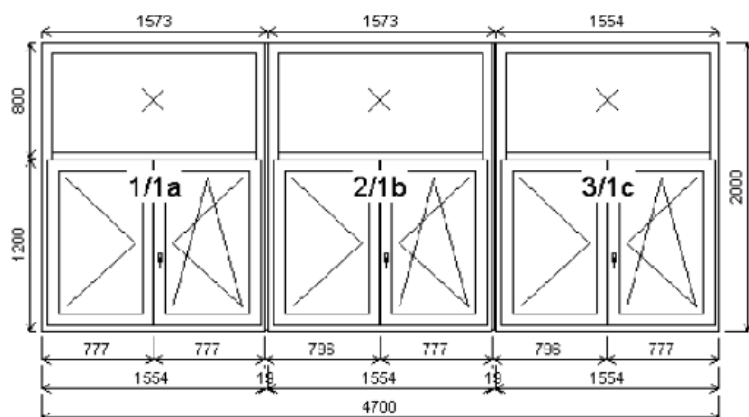

Pozice: 1a 1554,0x2000,0 mm 1 ks  
Trojdílné okno s poucem  
Barva (ext/int): bílá standard  
Sklo: F4-16TGI-TN4 Float-TopN u=1.1  
plastový rámeček  
Rám: 74/66mm  
Sloupek: 82mm  
Stulp AB: 64mm  
Křídlo: 78mm  
FIX  
Zazdívací lišta: 30 mm  
Barva těsnění: černá  
Klika: klika okenní standard  
žádná  
Výška kliky: (FFG) B:521

Pozice: 1b 1554,0x2000,0 mm 1 ks  
Trojdílné okno s poucem  
Barva (ext/int): bílá standard  
Sklo: F4-16TGI-TN4 Float-TopN u=1.1  
plastový rámeček  
Rám: 74/66mm  
Sloupek: 82mm  
Stulp AB: 64mm  
Křídlo: 78mm  
FIX  
Zazdívací lišta: 30 mm  
Barva těsnění: černá  
Klika: klika okenní standard  
žádná  
Výška kliky: (FFG) B:521

Pozice: 1c 1554,0x2000,0 mm 1 ks  
Trojdílné okno s poucem  
Barva (ext/int): bílá standard  
Sklo: F4-16TGI-TN4 Float-TopN u=1.1  
plastový rámeček ZDARMA  
Rám: 74/66mm  
Sloupek: 82mm  
Stulp AB: 64mm  
Křídlo: 78mm  
FIX  
Zazdívací lišta: 30 mm  
Barva těsnění: černá  
Klika: klika okenní standard  
žádná  
Výška kliky: (FFG) B:521

Spoje:  
ZM7291 spoj osma s vyzl.7710  
ZM7291 spoj osma s vyzl.7710



**Trojdílné okno s poutcem + příslušenství**

Množství: 4

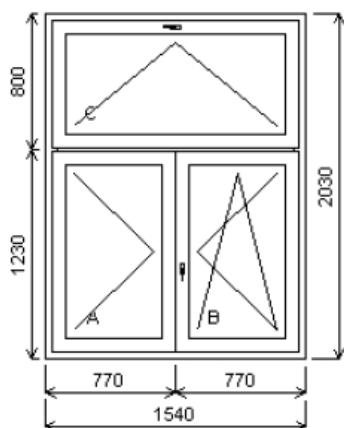

Sklo: F4-16TGI-TN4 Float-TopN u=1.1 plastový rámeček  
Rám: 74/66mm  
Sloupek: 82mm  
Stulp AB: 64mm  
Křídlo: 78mm  
Zazdivací lišta: 30 mm  
Barva těsnění: černá  
Barva (ext/int): bílá standard  
Klika: klika okenní standard  
Výška kliky: (FFG) B:521, C:1/2

Rozměry rámu: 1540,0 x 2030,0 mm

Stavební otvor: 1560,0 x 2080,0 mm

**Sestava  
Množství: 1**

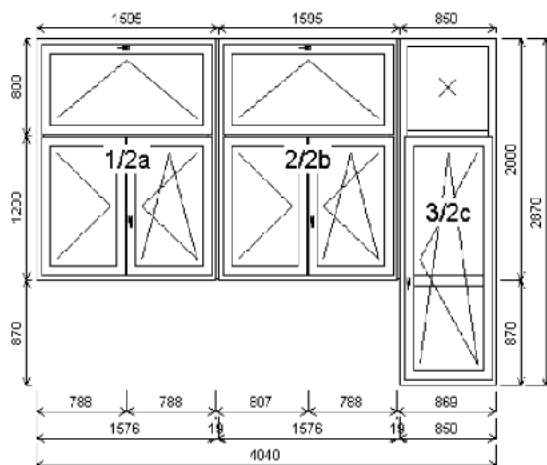

Pozice: 2b 1576,0x2000,0 mm 1 ks  
Trojdílné okno s poutcem  
Barva (ext/int): bílá standard  
Sklo: F4-16TGI-TN4 Float-TopN u=1.1  
plastový rámeček ZDARMA  
Rám: 74/66mm  
Sloupek: 82mm  
Stulp AB: 64mm  
Křídlo: 78mm  
Zazdivací lišta: 30 mm  
Barva těsnění: černá  
Klika: klika okenní standard  
Výška kliky: (FFG) B:521, C:1/2

Rozměry rámu: 4040,0 x 2870,0 mm

Stavební otvor: 4060,0 x 2920,0 mm

Pozice: 2a 1576,0x2000,0 mm 1 ks  
Trojdílné okno s poutcem  
Barva (ext/int): bílá standard  
Sklo: F4-16TGI-TN4 Float-TopN u=1.1  
plastový rámeček ZDARMA  
Rám: 74/66mm  
Sloupek: 82mm  
Stulp AB: 64mm  
Křídlo: 78mm  
Zazdivací lišta: 30 mm  
Barva těsnění: černá  
Klika: klika okenní standard  
Výška kliky: (FFG) B:521, C:1/2

Pozice: 2c 850,0x2870,0 mm 1 ks  
Dvojdílné balkonové dveře  
s poutcem  
Barva (ext/int): bílá standard  
Sklo: F4-16TGI-TN4 Float-TopN u=1.1  
plastový rámeček ZDARMA  
Rám: 74/66mm  
Sloupek: 82mm  
Křídlo: 78mm ABD  
FIX  
Zazdivací lišta: 30 mm  
Barva těsnění: černá  
Pevné příčky: 80380  
Klika: klika okenní standard  
žádná  
Výška kliky: (FFG) A:1071

Spoje:

ZM7291 spoj osma s vyz.7710  
ZM7291 spoj osma s vyz.7710



ČÍŽKOVICE MŠ třída 2 – 3 položky		Cena v Kč bez DPH
<b>Nová okna a dveře dle popisů</b>	<b>1 kpl</b>	
Skla – příplatek, je-li nutný	1 kpl	
Doplňující a spojovací profily	1 kpl	
Demontáž výplní	71,63 m	
Montáž výplní	71,63 m	
Likvidace	71,63 m	
Zednické práce	71,63 m	
doprava	1 kpl	
Vnější Al parapety bílé, vč. montáže a krytek	10 ks	
Žaluzie bílé, celostínící vč. montáže	30ks	
CENA CELKEM V Kč BEZ DPH		
DPH .....		
CENA CELKEM CA OBJEKT v Kč včetně DPH		

## 6. ČÍŽKOVICE MŠ třída 3

Sestava  
Množství: 1

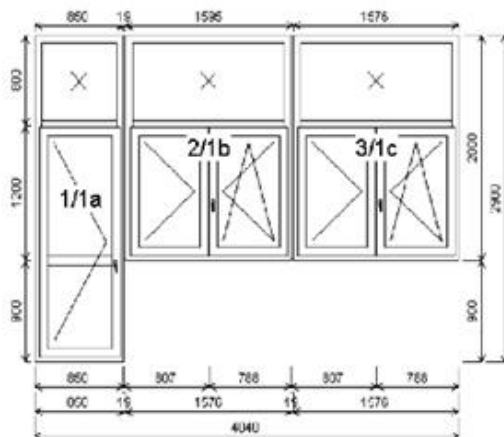

Rozměry rámu: 4040,0 x 2900,0 mm  
Stavební otvor: 4060,0 x 2950,0 mm

Pozice: 1a 850,0x2900,0 mm 1 ks  
Dvojdílné balkonové dveře s poutcem  
Barva (ext/int): bílá standard  
Sklo: F4-16TGI-TN4 Float-TopN u=1.1  
plastový rámeček  
Rám: 74/66mm  
Sloupek: 82mm  
Křídlo: 78mm  
FIX  
Zazdivací lišta: 30 mm  
Barva těsnění: černá  
Pevné příčky: 80380  
Klika: klika uzamykatelná bílá  
žádná  
Výška kliky: (FFG) A:1071

Pozice: 1c 1576,0x2000,0 mm 1 ks  
Trojdílné okno s poutcem  
Barva (ext/int): bílá standard  
Sklo: F4-16TGI-TN4 Float-TopN u=1.1  
plastový rámeček  
Rám: 74/66mm  
Sloupek: 82mm  
Stulp AB: 64mm  
Křídlo: 78mm  
FIX  
Zazdivací lišta: 30 mm  
Barva těsnění: černá  
Klika: klika okenní standard  
žádná  
Výška kliky: (FFG) B:521

Pozice: 1b 1576,0x2000,0 mm 1 ks  
Trojdílné okno s poutcem  
Barva (ext/int): bílá standard  
Sklo: F4-16TGI-TN4 Float-TopN u=1.1  
plastový rámeček  
Rám: 74/66mm  
Sloupek: 82mm  
Stulp AB: 64mm  
Křídlo: 78mm  
FIX  
Zazdivací lišta: 30 mm  
Barva těsnění: černá  
Klika: klika okenní standard  
žádná  
Výška kliky: (FFG) B:521

Spoje:  
ZM7291 spoj osma s vyzl.7710  
ZM7291 spoj osma s vyzl.7710



OBEC ČÍŽKOVICE

Jiráskova 143, 411 12 Čížkovice

<http://www.cizkovice.cz/>

## ZADÁVACÍ DOKUMENTACE

**Troidílné okno s poutcem + příslušenství**  
**Množství: 5**

Rozměry rámu: 1550,0 x 2000,0 mm

Stavební otvor: 1570,0 x 2050,0 mm

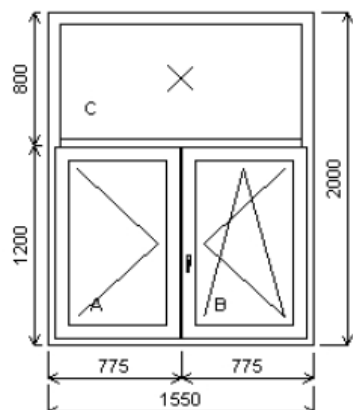

Sklo: F4-16TGI-TN4 Float-TopN u=1.1 plastový rámeček  
Rám: 74/66mm  
Sloupek: 82mm  
Stulp AB: 64mm  
Křídlo: 78mm  
FIX  
Zazdívací lišta: 30 mm  
Barva těsnění: černá  
Barva (ext/int): bílá standard  
Klika: klika okenní standard  
Výška kliky: (FFG) B:521

**Sestava**  
**Množství: 1**

Rozměry rámu: 1650,0 x 2900,0 mm

Stavební otvor: 1670,0 x 2950,0 mm

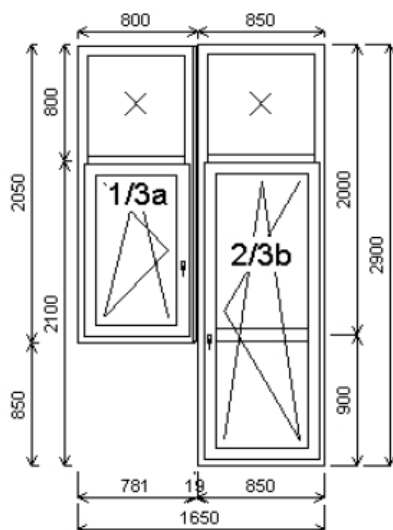

Pozice: 3b 850,0x2900,0 mm 1 ks  
Dvojdílné balkonové dveře s poutcem  
Barva (ext/int): bílá standard  
Sklo: F4-16TGI-TN4 Float-TopN u=1.1 plastový rámeček ZDARMA  
Rám: 74/66mm  
Sloupek: 82mm  
Křídlo: 78mm ABD  
FIX  
Zazdívací lišta: 30 mm  
Barva těsnění: černá  
Pevné příčky: 80380  
Klika: klika uzamykatelná bílá  
Výška kliky: (FFG) A:1071

Spoje: ZM7291 spoj osma s wzt.7710

Pozice: 3a 781,0x2050,0 mm 1 ks  
Dvojdílné okno s poutcem  
Barva (ext/int): bílá standard  
Sklo: F4-16TGI-TN4 Float-TopN u=1.1 plastový rámeček ZDARMA  
Rám: 74/66mm  
Sloupek: 82mm  
Křídlo: 78mm  
FIX  
Zazdívací lišta: 30 mm  
Barva těsnění: černá  
Klika: klika okenní standard  
Výška kliky: (FFG) A:521



Sestava  
 Množství: 1

Rozměry rámu: 4700,0 x 2020,0 mm  
 Stavební otvor: 4720,0 x 2070,0 mm

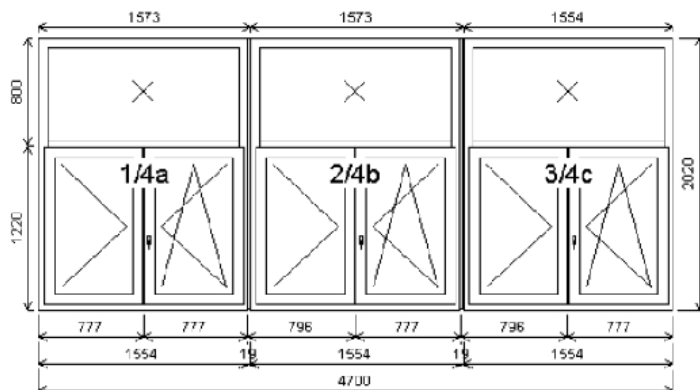

Pozice: 4a 1554,0x2020,0 mm 1 ks  
 Trojdielné okno s poutcem  
 Barva (ext/int): bílá standard  
 Sklo: F4-16TGI-TN4 Float-TopN u=1.1  
 plastový rámeček ZDARMA  
 Rám: 74/66mm  
 Sloupek: 82mm  
 Stulp AB: 64mm  
 Křídlo: 78mm  
 FIX  
 Zazdívací lišta: 30 mm  
 Barva těsnění: černá  
 Klika: klika okenní standard  
 žádná  
 Výška kliky: (FFG) B:521

Pozice: 4b 1554,0x2020,0 mm 1 ks  
 Trojdielné okno s poutcem  
 Barva (ext/int): bílá standard  
 Sklo: F4-16TGI-TN4 Float-TopN u=1.1  
 plastový rámeček  
 Rám: 74/66mm  
 Sloupek: 82mm  
 Stulp AB: 64mm  
 Křídlo: 78mm  
 FIX  
 Zazdívací lišta: 30 mm  
 Barva těsnění: černá  
 Klika: klika okenní standard  
 žádná  
 Výška kliky: (FFG) B:521

Pozice: 4c 1554,0x2020,0 mm 1 ks  
 Trojdielné okno s poutcem  
 Barva (ext/int): bílá standard  
 Sklo: F4-16TGI-TN4 Float-TopN u=1.1  
 plastový rámeček  
 Rám: 74/66mm  
 Sloupek: 82mm  
 Stulp AB: 64mm  
 Křídlo: 78mm  
 FIX  
 Zazdívací lišta: 30 mm  
 Barva těsnění: černá  
 Klika: klika okenní standard  
 žádná  
 Výška kliky: (FFG) B:521

Spoje: ZM7291 spoj osma s vyzt.7710  
 ZM7291 spoj osma s vyzt.7710

ČÍŽKOVICE MŠ třída 3 – 4 položky	Jedn. - počet	Cena v Kč bez DPH
<b>Nová okna a dveře dle popisů</b>	<b>1 kpl</b>	
Skla – příplatek, je-li nutný	1 kpl	
Doplňující a spojovací profily	1 kpl	
Demontáž výplní	91,91 m	
Montáž výplní	91,91 m	
Likvidace	91,91 m	
Zednické práce	91,91 m	
doprava	1 kpl	
Vnější Al parapet bílý, vč. montáže a krytek	11ks	
Žaluzie bílé, celostínící vč. montáže	38ks	
CENA CELKEM V Kč BEZ DPH		
DPH .....%		
CENA CELKEM ZA OBJEKT v Kč včetně DPH		

## 7. ČÍŽKOVICE MŠ – střešní okna

V objektu MŠ dojde k výměně 11 střešních oken, ke kterým zadavatel nemá k dispozici nákres. Rozměry jsou uvedeny v položkovém rozpočtu.





	Jedn.	počet	Cena v Kč bez DPH
Demontáž stávajících střešních oken do suti	ks	11,00	
Opracování střešní krytiny před montáží oken – řezání, čištění, sváření	m	50,00	
Montáž střešních oken 78x118 ROTO bílé - zateplený rám	ks	11,00	
Opracování sádkartonu-dopojení uvnitř místnosti	ks	11,00	
Montáž střešní krytiny okolo oken	m2	15,00	
Přesun hmot do výšky 10m	kpl	1,00	
CENA CELKEM V Kč BEZ DPH			
DPH .....%			
CENA CELKEM CA OBJEKT v Kč včetně DPH			

## II. POŽADAVKY NA PROKÁZÁNÍ SPLNĚNÍ ZPŮSOBILOSTI A KVALIFIKACE

Prokázání základní způsobilosti přiměřeně k § 74 zákona:

Dodavatel prokazuje splnění základní způsobilosti dle § 75 zákona předložením čestného prohlášení, z něhož bude zřejmé, že dodavatel splňuje výše uvedené body (**vzor přílohou ZD**)

Prokázání profesní způsobilosti přiměřeně k § 77 zákona:

- dokladu o oprávnění k podnikání podle zvláštních právních předpisů v rozsahu odpovídajícím předmětu veřejné zakázky, zejména doklad prokazující příslušné živnostenské oprávnění
- výpisu z obchodního rejstříku, pokud je v něm zapsán, či výpisu z jiné obdobné evidence, pokud je v ní zapsán

Prokázání ekonomické kvalifikace přiměřeně k § 78 zákona:

- čestného prohlášení o své ekonomické a finanční způsobilosti splnit veřejnou zakázku.

Prokázání technické kvalifikace přiměřeně k § 79 zákona:

Dodavatel prokazuje splnění profesní způsobilosti předložením

- seznamu minimálně 3 obdobných zakázek, provedených dodavatelem v posledních 5 letech včetně kontaktních údajů investorů (objednatelů), u kterých je možné předložené údaje ověřit

Ostatní požadavky zadavatele

K prokázání splnění ostatních požadavků zadavatel požaduje předložit:

- seznam všech poddodavatelů
- čestné prohlášení dodavatele, že jeho nabídková cena je v souladu s předpisy o hospodářské soutěži.
- zadavatel požaduje záruky za kvalitu díla v délce minimálně 60 měsíců ode dne protokolárního předání a převzetí dokončeného díla
- čestné prohlášení o existenci pojištění odpovědnosti dodavatele za škody způsobené třetí osobě min. do výše objemu veřejné zakázky

Společná ustanovení o způsobu prokázání kvalifikace

- Doklady o kvalifikaci a předkládají dodavatelé v nabídkách v prostých kopiích požadovaných dokladů.
- Veškeré doklady prokazující splnění kvalifikace uvedené výše v odstavcích budou zadavatelem požadovány v originále nebo úředně ověřené kopii **pouze po účastníkovi, se kterým bude uzavřena smlouva („vybraný dodavatel“)**.

## I. ÚDAJE O HODNOTÍCÍCH KRITÉRIÍCH

**Základním hodnotícím kritériem pro zadání veřejné zakázky je ekonomická výhodnost nabídky a to podle poměru nabídkové ceny a kvality**

Zadavatel stanovil následující dílčí kritéria a jejich váhu:

1. Nabídková cena v Kč bez DPH váha 80%
2. Délka záruční doby za dokončené dílo v měsících (max. 120 měsíců) váha 20%

ČÍŽKOVICE – VÝMĚNA OKEN A DVEŘÍ V OBECNÍCH OBJEKTECH



Pro hodnocení nabídek použije hodnotící komise bodovací stupnici v rozsahu 0 až 100. Každé jednotlivé nabídce bude dle dílčího hodnotícího kritéria přidělena bodová hodnota, která odráží úspěšnost předmětné nabídky v rámci dílčího hodnotícího kritéria.

V souladu se shora uvedeným bude postupovat hodnotící komise takto:

- Dílčí hodnotící kritérium Nabídková cena (v Kč bez DPH)

Pro toto číselně vyjádřitelné kritérium, pro které má nevhodnější nabídka minimální hodnotu kritéria, získá hodnocená nabídka bodovou hodnotu, která vznikne násobkem 80 a poměru hodnoty nevhodnější nabídky k hodnocené nabídce.

Pro hodnocení bude použit údaj o výši nabídkové ceny bez DPH, uvedený v návrhu smlouvy v nabídce toho kterého dodavatele.

- Dílčí hodnotící kritérium Délka záruční doby v měsících

Pro toto číselně vyjádřitelné kritérium, pro které má nevhodnější nabídka maximální hodnotu kritéria, získá hodnocená nabídka bodovou hodnotu, která vznikne násobkem 20 a poměru hodnoty hodnocené nabídky k nevhodnější nabídce.

Pro hodnocení bude použit údaj, uvedený v návrhu smlouvy v nabídce toho kterého dodavatele.

Na základě součtu výsledných bodových hodnot dílčích kritérií u jednotlivých nabídek hodnotící komise stanoví pořadí úspěšnosti jednotlivých nabídek tak, že jako nejúspěšnější bude stanovena nabídka, která dosáhla v součtu nejvyšší bodové hodnoty.

#### Nabídková cena

Nabídkovou cenou se pro účely zadávacího řízení rozumí celková cena za provedení dodávek a montáží bez daně z přidané hodnoty. Nabídková cena musí obsahovat veškeré nutné náklady k řádné realizaci zakázky, včetně všech nákladů souvisejících. Dodavatel je povinen v nabídce uvést celkovou nabídkovou cenu v Kč bez DPH, sazbu DPH v procentech a celkovou cenu včetně DPH

**Dodavatel ocení všechny dílčí rozpočty (7 ks) a celkovou cenu uvede do návrhu smlouvy o dílo a krycího listu nabídky. Jednotlivé rozpočty jako cenovou nabídku připojí dodavatele k smlouvě o dílo jako její přílohu.**

Nabídková cena se považuje za mimořádně nízkou, jestliže cenový rozdíl je vyšší než 30 % průměru nabídkových cen ostatních dodavatelů.

#### Obchodní a platební podmínky

**NÁVRH SMLOUVY O DÍLO PŘEDKLÁDÁ VE SVÉ NABÍDCE UCHAZEČ!!!**

**Přílohy ke smlouvě: Cenová nabídka**

#### Archivace dokumentů

Dodavatelé - účastníci při plnění veřejné zakázky musí vzít na vědomí, že vybraný účastník bude zavázán k archivaci veškerých písemných dokladů týkajících se veřejné zakázky minimálně do 2028.

#### Součinnost při finanční kontrole

Dodavatelé při plnění veřejné zakázky musí vzít na vědomí, že podle § 2 písm. e) zákona č. 320/2001 Sb., o finanční kontrole ve veřejné správě, v platném znění, bude vybraný účastník osobou povinnou spolupůsobit při výkonu finanční kontroly. Tato povinnost se týká rovněž těch částí nabídek, smlouvy a souvisejících dokumentů, které podléhají ochraně podle zvláštních právních předpisů (např. jako obchodní tajemství, utajované informace) za předpokladu, že budou splněny požadavky kladené právními předpisy. Dodavatelé berou na vědomí, že obdobnou povinností bude vybraný účastník povinen smluvně zavázat také své poddodavatele.

#### Platební podmínky

Cena za plnění veřejné zakázky bude zadavatelem uhrazena na základě daňového dokladu – faktury. Faktura bude vystavena po písemném převzetí předmětu plnění veřejné zakázky nebo její části. Splatnost faktur bude 30 dnů ode dne doručení faktury zadavateli.



Zadavatel nebude poskytovat zálohy.  
Zadavatel akceptuje dílčí plnění

Daňový doklad – faktura musí obsahovat všechny náležitosti řádného účetního a daňového dokladu ve smyslu příslušných právních předpisů, zejména zákona č. 235/2004 Sb., o dani z přidané hodnoty, ve znění pozdějších předpisů.

V případě, že faktura nebude mít odpovídající náležitosti, je zadavatel oprávněn ji vrátit ve lhůtě splatnosti zpět dodavateli k doplnění, aniž se tak dostane do prodlení se splatností. Lhůta splatnosti počíná běžet znovu od opětovného zaslání náležitě doplněného či opraveného dokladu.

### III. LHŮTA A MÍSTO PRO PODÁNÍ NABÍDEK

<b>Lhůta pro doručení nabídek končí:</b>	<b>19.12 2018 v 09:00 hodin</b>
<b>Adresa pro podání nabídek:</b>	<b>Obec Čížkovice, Jiráskova 143, 411 12 Čížkovice</b>
<b>Otevírání obálek s nabídkami:</b>	<b>19.12 2018 v 09:05 hodin</b>

Zadavatel není povinen pro VZMR použít elektronické podání nabídky

Dodavatel podá v souladu se zadávacími podmínkami a platnou legislativou pouze jednu nabídku, a to osobně, kurýrní službou nebo doporučeně poštou tak, aby byla nejpozději do konce lhůty pro podání nabídek doručena zadavateli. Jiné doručení není považováno za řádné podání nabídky.

V případě zaslání nabídky poštou je rozhodující čas doručení na adresu pro podání nabídek. Za okamžik podání nabídky se považuje její fyzické převzetí podatelnou nebo úřední osobou.

Nabídky, které dodavatel doručí po skončení této lhůty, zadavatel nepřijme a dodavatele bezodkladně vyrozumí o této skutečnosti. Opožděně podané nabídky zadavatel nevrací a ponechává je přiložené k dokumentaci o zadání veřejné zakázky.

### IV. ZPŮSOB A FORMA PODÁNÍ NABÍDEK

Nabídky se podávají písemně a v řádně uzavřené obálce opatřené na uzavření označením obchodní firmy/ názvu a razítkem či podpisem statutárního orgánu dodavatele nebo osoby oprávněné zastupovat dodavatele.

Obálka bude označena názvem „**Neotevírat a názvem veřejné zakázky**“. Na obálce musí být uveden název dodavatele, sídlo a IČ.

Uzavřením obálky či obalu se pro účely tohoto zadávacího řízení rozumí opatření obálky, resp. obalu, na uzavření podpisem nebo razítkem dodavatele, a to tak, aby obálku nebylo možné jakýmkoliv způsobem neoprávněně otevřít, aniž by nedošlo k poškození výše uvedených ochranných prvků.

Nabídka musí být zpracována v českém jazyce a musí obsahovat návrh smlouvy podepsaný osobou oprávněnou jednat jménem či za dodavatele.

#### **Obsahové členění nabídky**

Pro přehledné posouzení a hodnocení nabídky Zadavatel požaduje předložit nabídku v tomto členění:

- Krycí list nabídky
- Výpis ze živnostenského rejstříku
- Čestné prohlášení o splnění kvalifikace
- Návrh smlouvy o dílo
- Věcné a formální připomínky, přílohy dle uvážení účastníka



V nabídce musí být uvedeny identifikační údaje dodavatele, zejména: obchodní firma, sídlo, identifikační číslo, osoba oprávněná jednat za dodavatele, příp. osoba oprávněná zastupovat dodavatele, kontaktní adresa pro písemný styk mezi dodavatelem a zadavatelem. Účastník **použije přílohu ZD „Krycí list“**

Všechny listy nabídky budou navzájem pevně spojeny či sešity tak, aby byly dostatečně zabezpečeny před jejich vyjmutím z nabídky. Nabídka bude řádně čitelná, bez škrťů a přepisů, které by mohly zadavatele uvést v omyl.

Pro právní jistotu obou stran doporučuje zadavatel i následné očíslování všech listů nabídky pořadovými čísly vzestupnou, nepřerušenu číselnou řadou. Úřední doklady a listy nebo vkládané díly oddělující jednotlivé části číslovány být nemusí.

## V. OSTATNÍ INFORMACE A VYHRAZENÁ PRÁVA ZADAVATELE

### PROHLÍDKA MÍSTA PLNĚNÍ

Zadavatel nebude organizovat prohlídku budoucího plnění.

### DODATEČNÉ INFORMACE K ZADÁVACÍM PODMÍNKÁM.

Žádosti o vysvětlení zadávací dokumentace ze strany účastníků musí být doručeny do 4 pracovních dnů před uplynutím lhůty pro podání nabídky písemně nebo e-mailem zástupci zadavatele na adresu osoby pověřené zastupováním zadavatele ve věci zadávacího řízení: Ing. Alexandra Vrbová (kancelář) Havířská 346/100, 400 10 Ústí nad Labem, Mail: [alex.vrba@gmail.com](mailto:alex.vrba@gmail.com) Tel: 737 262 684

V žádosti budou uvedeny kontaktní údaje uchazeče a žádost bude podepsaná osobou oprávněnou za uchazeče jednat.

Zadavatel není povinen reagovat na žádosti o dodatečné informace, které nebudou splňovat výše uvedené podmínky.

### VYHRAZENÉ PRÁVO ZADAVATELE

- Zadavatel stanovuje délku zadávací lhůty (lhůta, po kterou účastníci zadávacího řízení nesmí ze zadávacího řízení odstoupit) v rozsahu 3 měsíců. Zadávací lhůta začíná běžet okamžikem skončení lhůty pro podání nabídek a končí dnem oznámení zadavatele o výběru nejvhodnější nabídky. Zadávací lhůta se prodlužuje dodavatelům, s nimiž může zadavatel v souladu se zákonem uzavřít smlouvu, až do doby uzavření smlouvy nebo do zrušení zadávacího řízení.

- Zadavatel si vyhrazuje právo ověřit si informace poskytnuté dodavatelem u třetích osob a dodavatel je povinen mu v tomto ohledu poskytnout veškerou potřebnou součinnost

- Zadavatel nepřipouští varianty.

- Zadavatel nepřiznává zájemci právo na náhradu nákladů spojených s účastí v zadávacím řízení, Všechny náklady související s přípravou a podáním nabídky hradí výhradně příslušný dodavatel.

- Zadavatel nenes odpovědnost za žádné výdaje ani ztráty jakéhokoliv druhu (a nebude je tedy hradit), které případně utrpí dodavatel v souvislosti se svou účastí v tomto zadávacím řízení.

- Rovněž zadavatel nepožaduje poplatky za to, že se účastník může o veřejnou zakázku ucházet.

## VI. ZÁVĚREČNÁ USTANOVENÍ

Zadavatel si vyhrazuje právo dodatečně změnit či doplnit zadávací dokumentaci zakázky. Uchazečům v takovém případě nenáleží žádná úhrada takto vzniklých nákladů.



OBEC ČÍŽKOVICE  
Jiráskova 143, 411 12 Čížkovice  
<http://www.cizkovice.cz/>

## ZADÁVACÍ DOKUMENTACE

Zadavatel je oprávněn zrušit zadávací řízení dle § 127 ZZVZ. Pokud zadavatel toto právo uplatní, nevzniká vyzvaným dodavatelům vůči zadavateli jakýkoliv nárok.

Zadavatel bude před uzavřením smlouvy požadovat, aby vybraný dodavatel předložil originály nebo ověřené kopie dokladů o jeho kvalifikaci (pokud je zadavatel již nemá k dispozici).

Výběrem nejvhodnější nabídky a na základě návrhu na uzavření smlouvy uvedené v nabídce nevzniká právní vztah, zadavatel si vyhrazuje právo dále jednat o obsahu smlouvy o dílo a požadovat její upřesnění nebo úpravy.

Předložené nabídky zadavatel nevrací.

V Ústí nad Labem 3.12.2018

*Děkujeme předem za podání nabídky.*

  
**INŽENÝRING**  
Ing. Alexandra Vrbová  
IČ: 43235069  
403 39 CHLUMEC, Tuchomyšlská 235